

Go for POOL

La piscine bois...et vous !

FOUR **4** ELONGATED

Notice de montage
300 x 660 Ht 130

VERSION COMPLÈTE

**A lire attentivement et à conserver
pour consultation ultérieure**

www.goforpool.com

CONSIGNES DE SÉCURITÉ

Cet article est conçu pour un usage familial sous la responsabilité d'adultes. Il ne peut en aucun cas être utilisé pour des collectivités ou lieux ouverts au public (écoles, crèches, parcs, aires de jeux, etc.)

La sécurité de vos enfants ne dépend que de vous ! Le risque est maximum lorsque les enfants ont moins de 5 ans. L'accident n'arrive pas qu'aux autres ! Soyez prêt à y faire face !

Rappel de quelques règles élémentaires de sécurité:

- La surveillance des enfants doit être rapprochée et constante.
- Désignez un seul responsable de la sécurité.
- Renforcez la surveillance lorsqu'il y a plusieurs utilisateurs dans la piscine
- Ne laissez jamais un enfant seul près d'une piscine.
- Ne laissez jamais un enfant qui ne sait pas nager hors de la surveillance d'adultes.
- Ne laissez jamais un enfant se baigner seul.
- Imposez un équipement personnel de flottaison (personne ne sachant pas nager).
- Equipez votre enfant de brassards ou d'une bouée adaptée, s'il est à proximité de la piscine.
- Apprenez à nager à vos enfants dès que possible.
- Mouillez nuque, bras et jambes avant d'entrer dans l'eau.
- N'entrez jamais brutalement dans l'eau surtout après un repas, une exposition prolongée au soleil ou effort intensif.
- Apprenez les gestes qui sauvent et surtout ceux spécifiques aux enfants.
- Interdisez le plongeon ou les sauts en présence de jeunes enfants.
- Interdisez la course et les jeux vifs dans la piscine et aux abords de la piscine.
- N'autorisez pas l'accès à la piscine sans gilet ou brassière pour un enfant ne sachant pas bien nager et non accompagné dans l'eau.
- Ne plongez pas.
- Ne marchez pas sur les margelles.
- Ne grimpez pas le long de la paroi et ne vous asseyez pas sur celle-ci. L'échelle doit être placée sur une base solide et être toujours de niveau.
- Il faut toujours faire face à l'échelle en entrant ou en sortant de la piscine.
- N'utilisez jamais l'échelle à d'autres fins que celle pour laquelle elle est prévue, c'est-à-dire entrer et sortir de la piscine. Elle n'est pas faite pour plonger ou sauter.
- Ne laissez pas de jouets à proximité du bassin et dans le bassin qui n'est pas surveillé.
- Vérifiez périodiquement si toutes les pièces de la piscine sont en bon état (exemple : traces de rouille sur la boulonnerie et la visserie). Resserrez les vis et écrous lorsque cela est possible.
- Ne modifiez jamais de pièces, n'enlevez jamais de pièces et ne percez jamais de trous dans la piscine.
- Maintenez en permanence une eau limpide et saine.
- Ne nagez jamais durant le fonctionnement de la filtration.
- Suivez scrupuleusement les directives d'installation, et vous référer aux précautions d'utilisation et de stockage sécuritaires figurant sur l'emballage des produits de traitement.
- Stockez les produits de traitement d'eau hors de la portée des enfants.
- Mémorisez et affichez près de la piscine les numéros de premier secours
- Téléphone accessible près du bassin pour ne pas laisser vos enfants sans surveillance quand vous téléphonez.
- Bouée et perche à côté du bassin.
- En cas de présence d'une échelle bois extérieure (obligatoire en France quand la piscine ne représente pas un obstacle supérieur à une hauteur de 1m10), pensez à la retirer après chaque utilisation afin de supprimer l'accès de votre piscine hors surveillance

En cas d'accident :

- Sortez l'enfant de l'eau le plus rapidement possible.
- Appelez immédiatement du secours et suivez les conseils qui vous seront donnés.
- Remplacez les habits mouillés par des couvertures chaudes.

N° D'URGENCE EUROPEEN: 112

SOMMAIRE

| | |
|---|----|
| Dimensions fouille et fondation : Four Elongated 300 x 660 | 4 |
| Inventaire des planches de l'ossature | 7 |
| Montage des parois : identification des madriers | 8 |
| Montage des parois : assemblage des madriers | 9 |
| Pose des profils U | 12 |
| Pose du feutre de parois | 12 |
| Pose des rails liner | 12 |
| Placement des traversées de parois : skimmer du kit standard | 13 |
| Placement des traversées de paroi : refoulement | 14 |
| Les blochets / consoles / support de margelles | 15 |
| Pose du feutre sol | 17 |
| Pose du liner | 17 |
| Installation de la filtration : collages PVC, raccords filetés, identification des raccords | 18 |
| Installation de la filtration : schémas de principe du circuit hydraulique | 19 |
| Installation de la filtration : raccordement du skimmer, refoulement et prise balai | 20 |
| Installation de la filtration : raccordement hydraulique du groupe de filtration | 21 |
| Bridage du skimmer | 22 |
| Mise en eau du circuit hydraulique | 22 |
| Option margelles | 23 |
| Pose des margelles | 25 |
| Pose de l'échelle inox | 26 |
| Pose de l'échelle bois extérieur | 26 |
| Raccordement électriques | 27 |
| Kit visserie | 28 |

Votre bon de livraison se trouve en annexe.

DIMENSIONS FOUILLES ET FONDATIONS

Piscine dépassant du sol de MOINS de 30cm

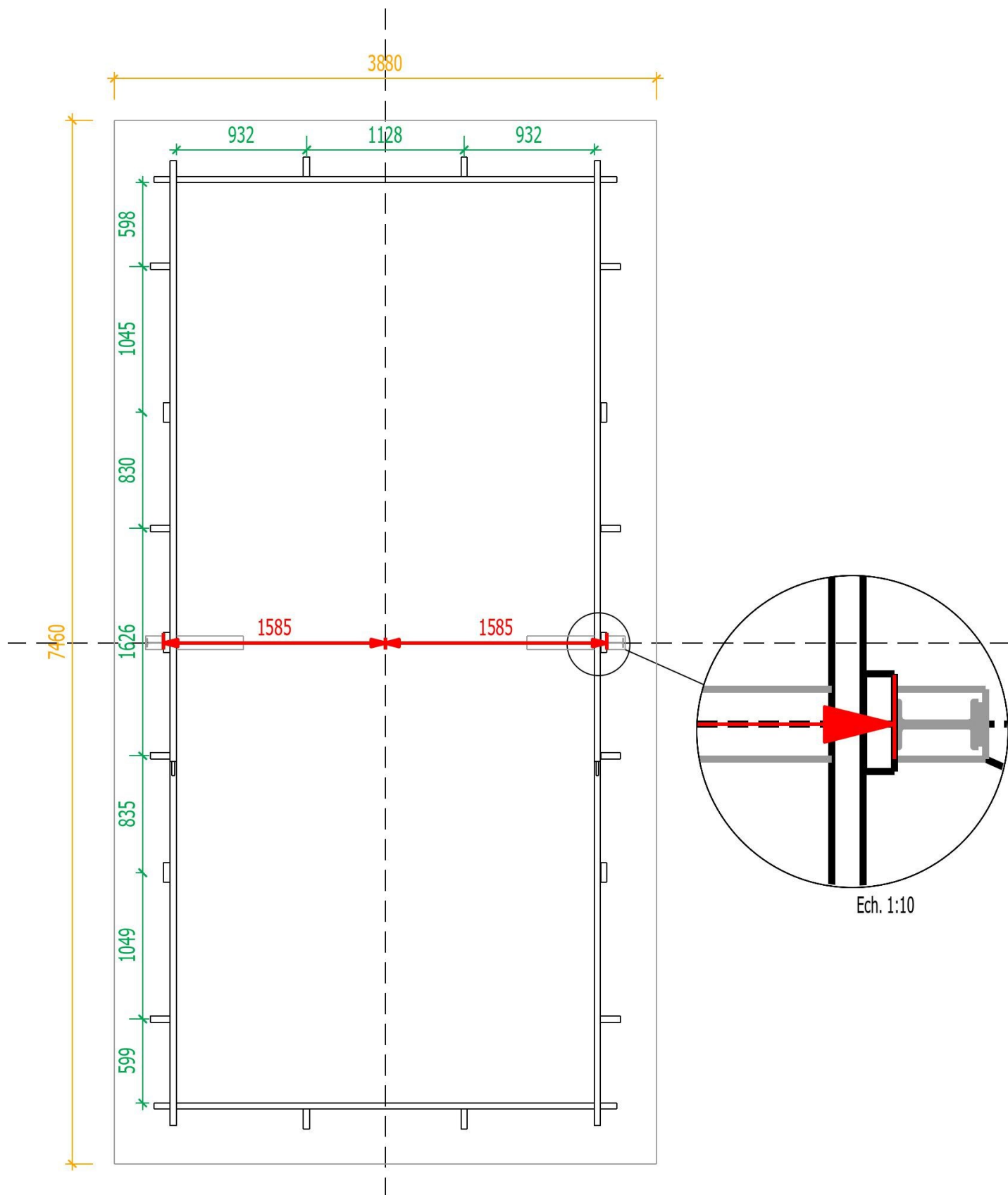

DIMENSIONS FOUILLES ET FONDATIONS

Piscine dépassant du sol de PLUS de 30cm

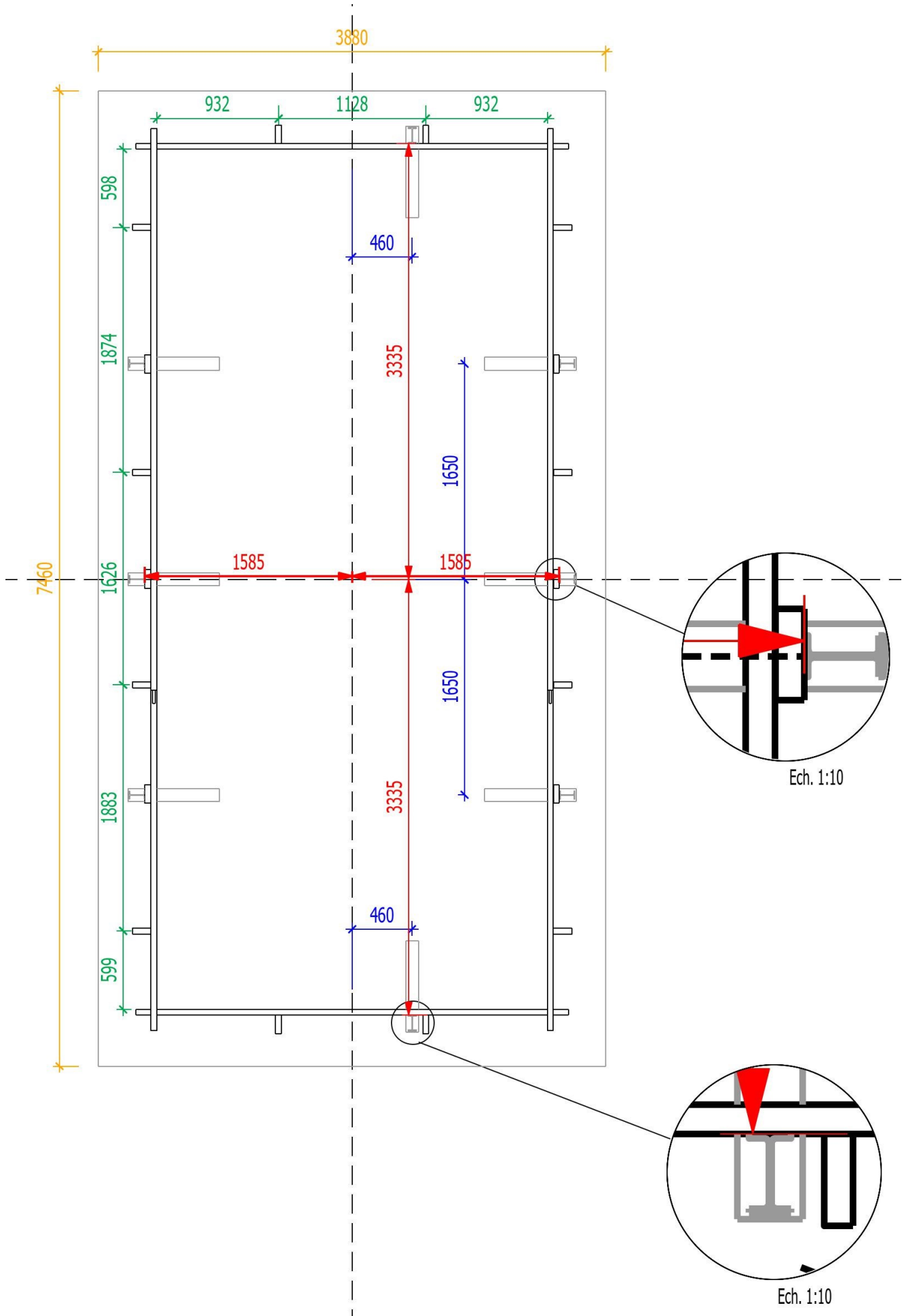

VUE ÉCLATÉE DE L'OSSATURE:

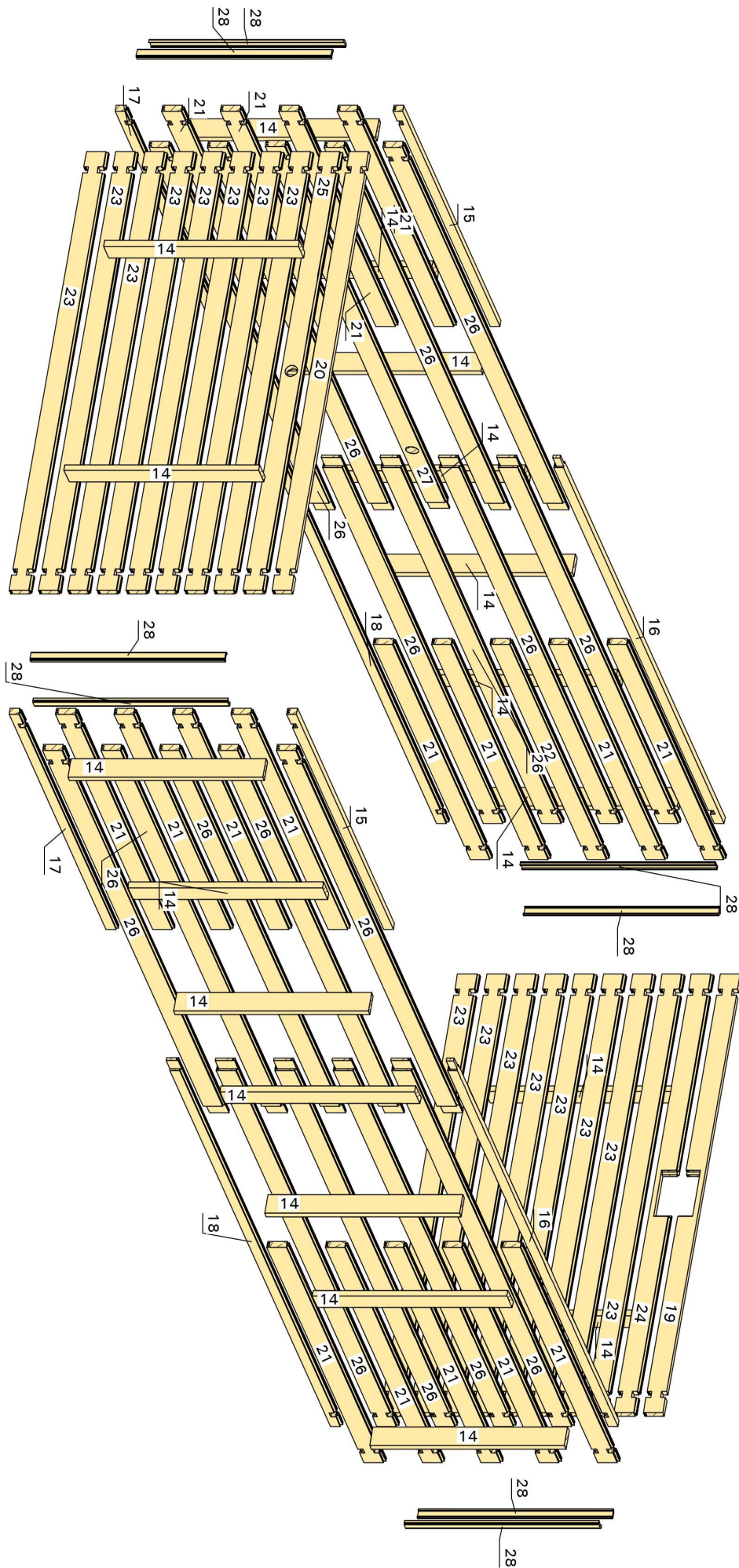

INVENTAIRE DE L'OSSATURE:



N° LP:14 Quantité: 18 Longueur: 1300mm



N° LP:15 Quantité: 2 Longueur: 2600mm



N° LP:16 Quantité: 2 Longueur: 4400mm



N° LP:17 Quantité: 2 Longueur: 2600mm



N° LP:18 Quantité: 2 Longueur: 4400mm



N° LP:19 Quantité: 1 Longueur: 3310mm



N° LP:20 Quantité: 1 Longueur: 3310mm



N° LP:21 Quantité: 17 Longueur: 2600mm



N° LP:22 Quantité: 1 Longueur: 2600mm



N° LP:23 Quantité: 16 Longueur: 3310mm



N° LP:24 Quantité: 1 Longueur: 3310mm



N° LP:25 Quantité: 1 Longueur: 3310mm



N° LP:26 Quantité: 17 Longueur: 4400mm



N° LP:27 Quantité: 1 Longueur: 4400mm



N° LP:28 Quantité: 8 Longueur: 1300mm

MONTAGE DES PAROIS

IDENTIFICATION DES MADRIERS

Votre piscine est constituée de différents types de madriers. L'éclaté ci-dessous vous permettra de les identifier.

Cette étape est importante, car elle vous permettra de débiter le montage correctement !



Effectuez un dernier contrôle de la finition de la dalle avant d'entamer le montage des parois!

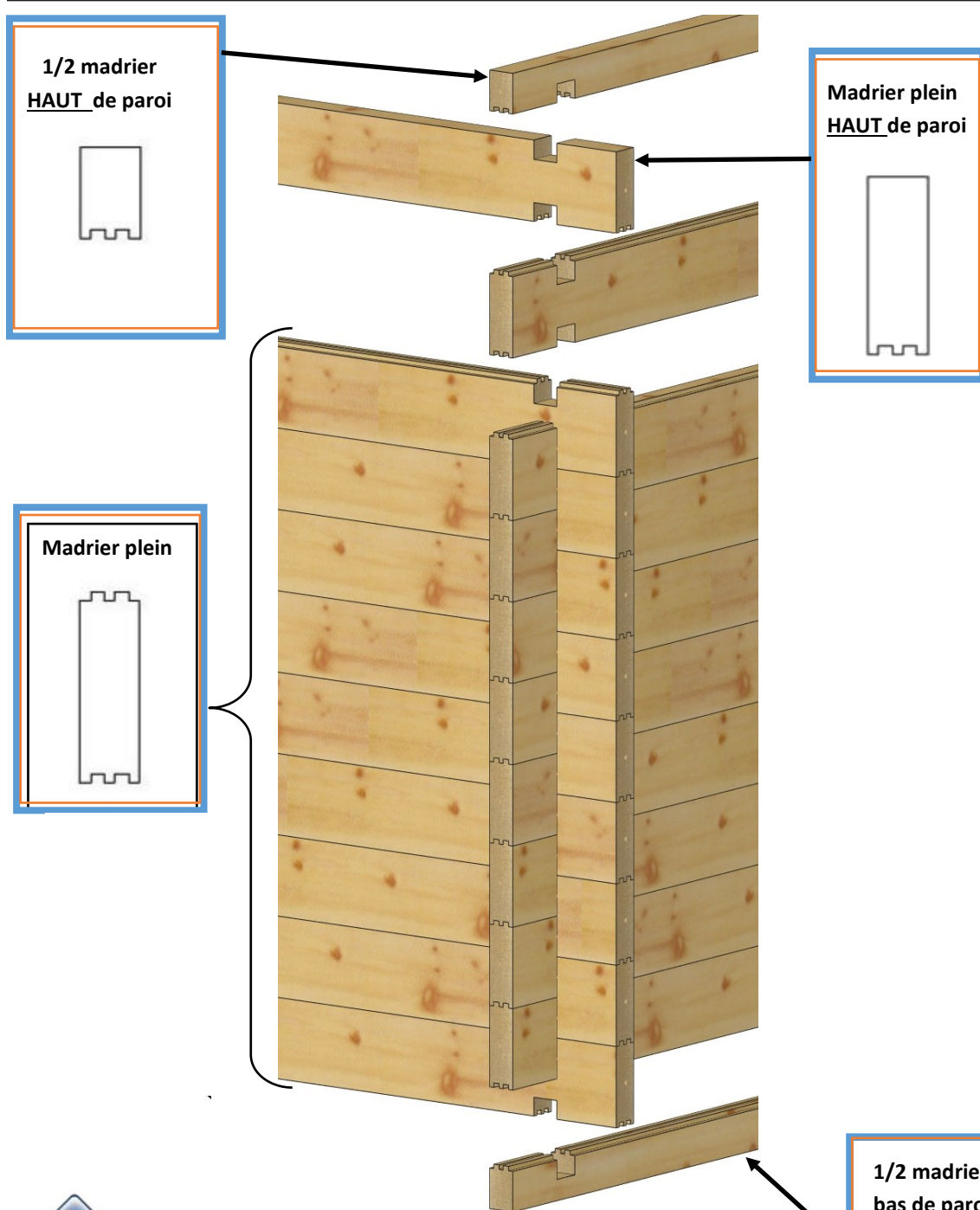

*Il n'y a pas de madrier spécifique de bas de paroi.
Il s'agit d'un madrier plein normal.*

**1/2 madrier
bas de paroi**



MONTAGE DES PAROIS

ASSEMBLAGE DES MADRIERS

Avant le montage de l'ossature, vous aurez scellé dans le béton au minimum les 2 poutrelles du kit standard.

Déterminez l'extrémité du bassin à laquelle se placera le skimmer.

Commencez de ce côté en plaçant au sol un 1/2 madrier de bas de paroi, avec les 2 languettes tournées vers le haut.

Emboîtez de chaque côté 1 madrier plein de paroi, puis continuez en alternant à chaque fois un 1/2 madrier de bas de paroi et un madrier de plein de paroi.

Vous venez de réaliser le 1^{ER} tour de votre bassin.



Lors de l'assemblage des madriers, veillez à ce que ceux-ci soient emboîtés à fond de rainure et languette, et ce dès les premières rangées.

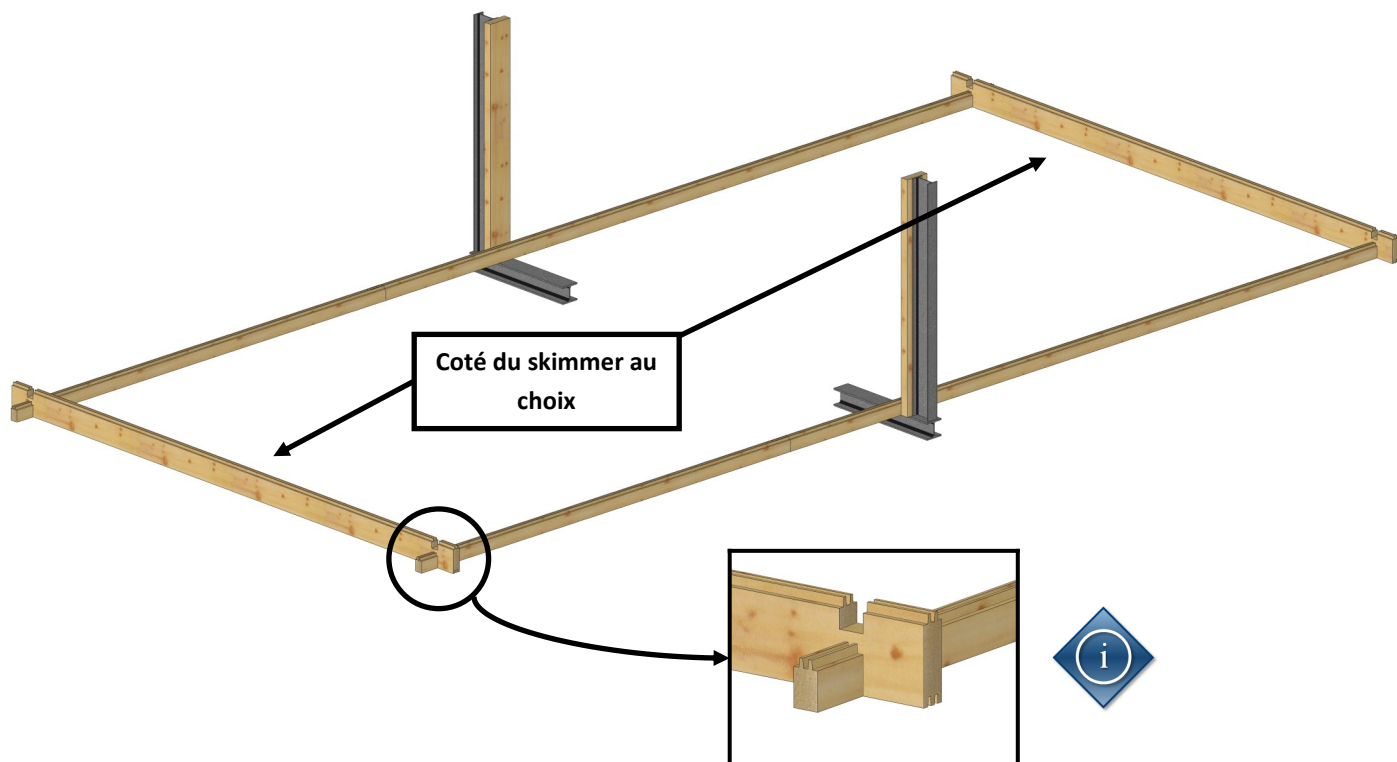

Vérifiez l'équerrage du bassin en mesurant les 2 diagonales qui doivent être égales.

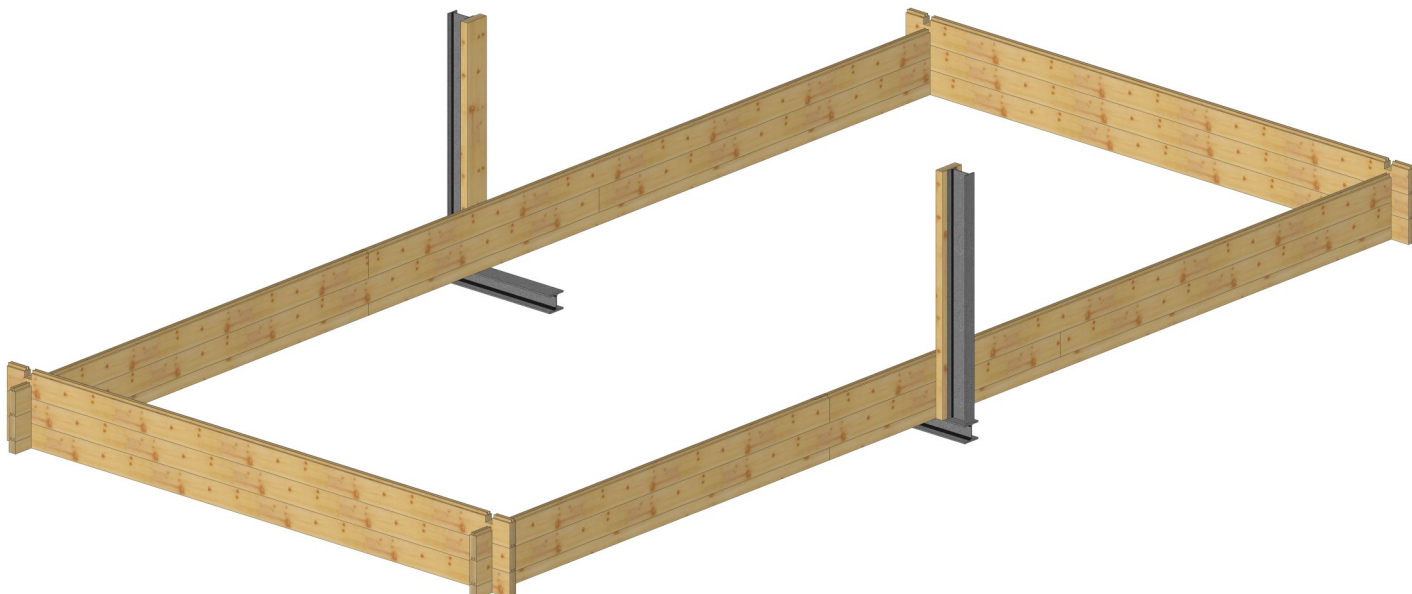

MONTAGE DES PAROIS

Continuez les rangées, en positionnant comme sur la vue ci-dessous le madrier refoulements, les 2 madriers skimmer, ainsi que le madrier spot et le madrier prise balai (si vous avez choisi ces options). Avant de terminer de monter les madriers par le madrier skimmer supérieur ¹, insérez le skimmer comme indiqué à la page 13.

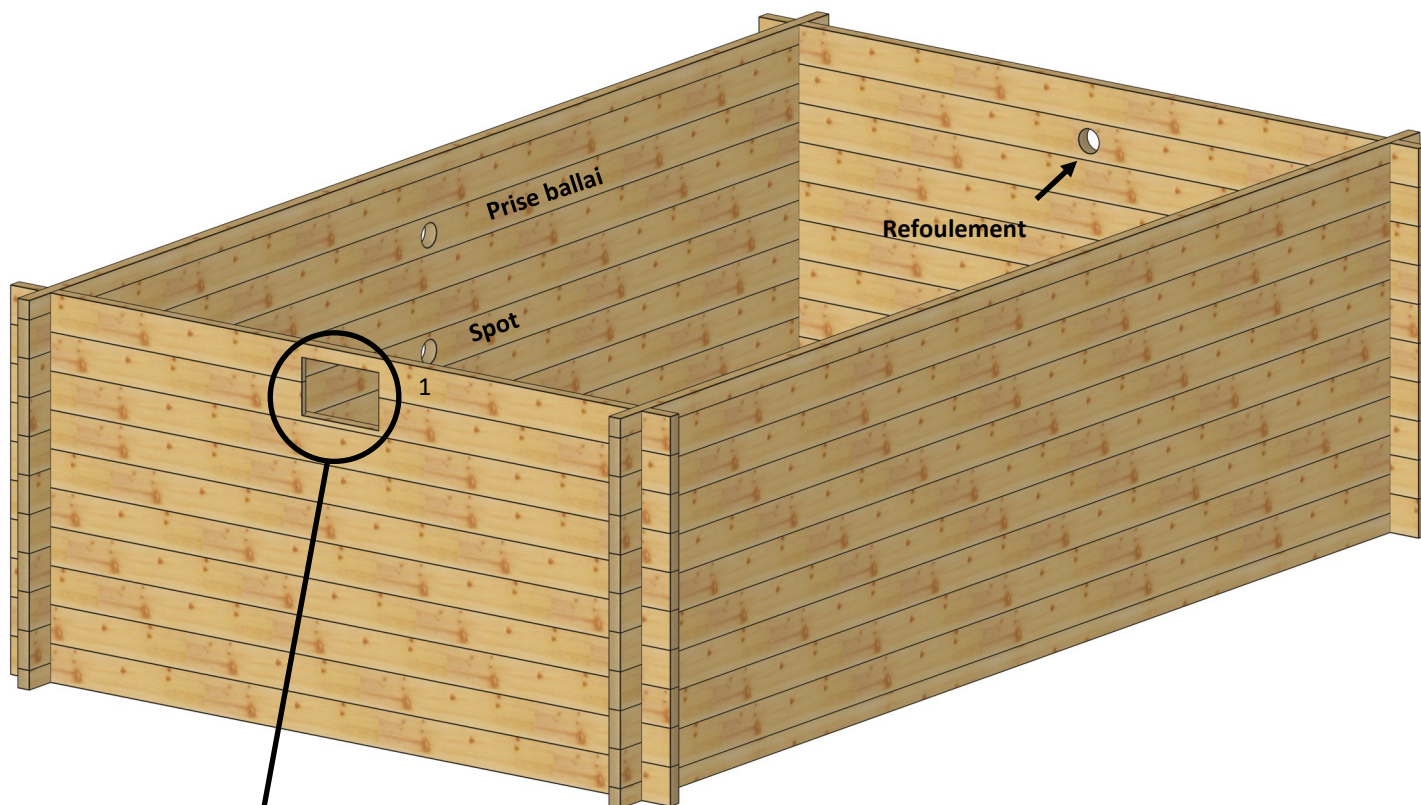

Vous trouverez ci-dessous, la découpe prévue pour le skimmer, dans les madriers, **VU PAR L'INTERIEUR DE LA PISCINE.**

Standard



MONTAGE DES PAROIS

Si vous avez commandé des margelles, vous aurez des consoles. Répartissez-les (*) (leur GRAND côté pa-
rallèle à la future margelle), ainsi que les pieds droits, comme indiqué, et vissez-les à fleur avec les ma-
driers du dernier rang (vis 6 x 120).

(*) ATTENTION : dans le cas où la piscine est équipée d'un escalier bois extérieur, et avant de visser toutes
les consoles et les pieds droits, assemblez l'escalier bois extérieur, afin d'avoir la distance entre les 2 mon-
tants de l'escalier (cf. page 24).

En effet, cet escalier devra être fixé entre 2 consoles et/ou pieds droits, et donc l'écartement entre deux de
ces pièces dépendra, pour une paroi, de cette distance entre les 2.

Four Élongated 300 x 660

Inox 6 x 140

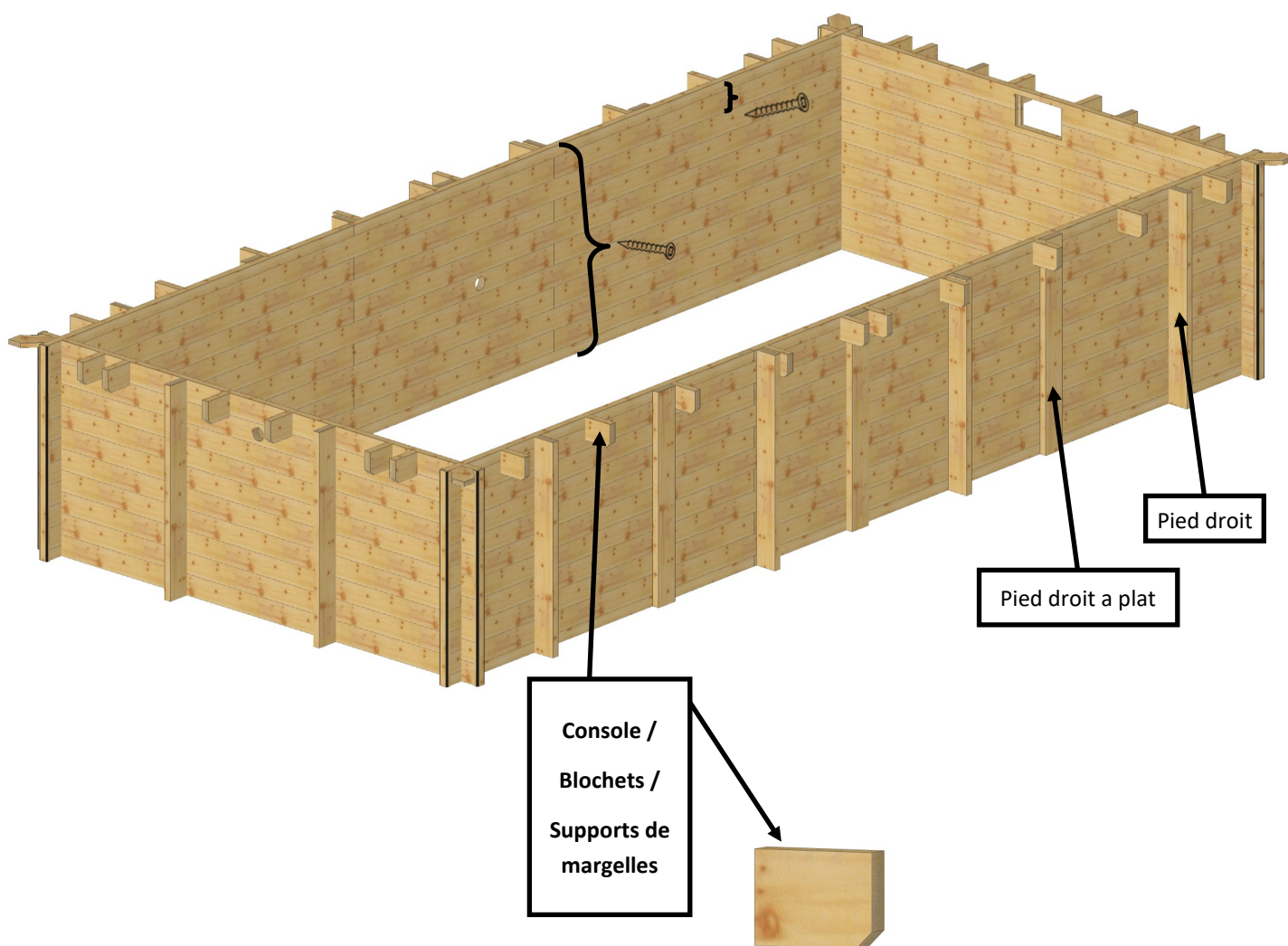

POSE DES PROFILS U



Emboîtez les profils U aux extrémités de toutes les parois.
Vous pouvez les visser au moyen de 2 vis inox 5 x 60.

POSE DES RAILS LINER

Alignez le haut des rails à fleur avec les madriers du dernier rang ou de sous-margelle. Coupez à longueur et reportez les chutes aux côtés suivants. Vissez les rails **tous les 20cm**.

Les rails doivent tous être correctement alignés, notamment dans les angles, gage de la tenue du liner lors du remplissage de la piscine.

Placer les vis 3 x 30 inox dans la partie oblique du rail, en prenant soin que la tête de vis ne traverse pas la partie oblique.

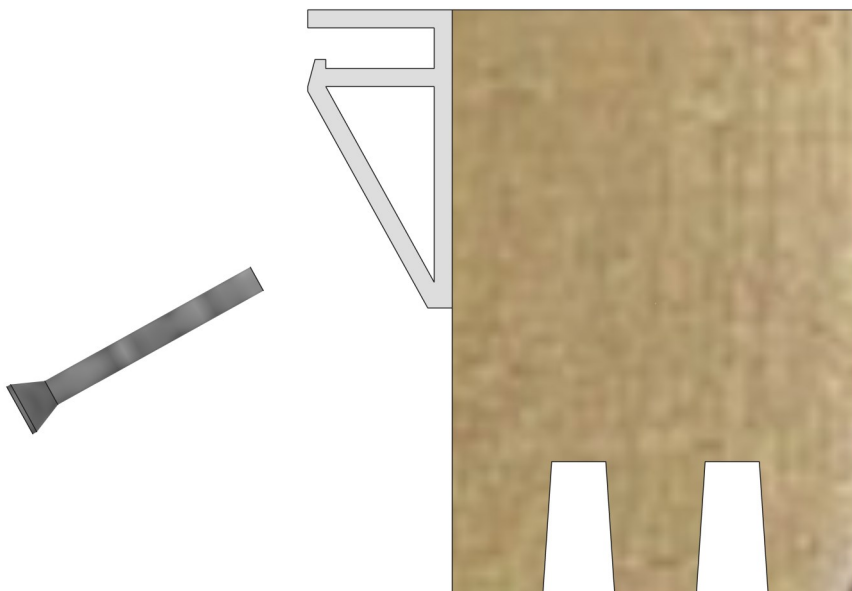

PLACEMENT DES TRAVERSEES DE PAROIS

SKIMMER du kit STANDARD



Avant de poser les traversées de paroi, veillez à ce que le feutre soit bien découpé tout autour des perçages du bois.

EN AUCUN CAS le feutre ne doit s'intercaler entre les joints d'étanchéité et le liner.

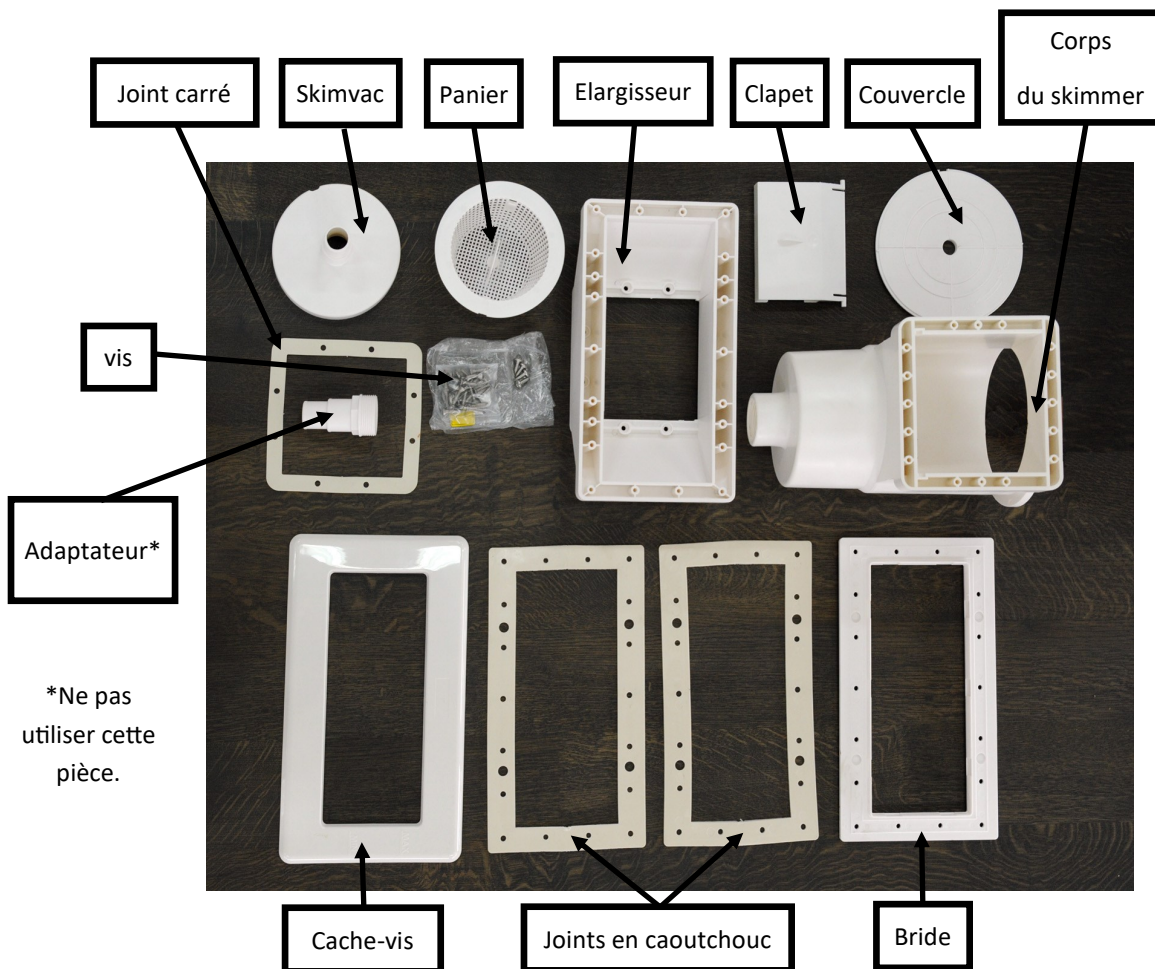

*Ne pas utiliser cette pièce.



Au moyen de quelques points de silicone, collez:

- Un joint rectangulaire sur l'élargisseur côté eau.
- Un joint carré à l'arrière de l'élargisseur.

Veillez à aligner les trous de l'élargisseur et des joints!



Insérez l'élargisseur par l'intérieur de la piscine. Percez 4 trous dans l'élargisseur au moyen d'une mèche à métaux, puis vissez-le dans le bois au moyen des vis inox 5 x 25 de la valisette visserie.



Vissez par l'intérieur de l'élargisseur le corps du skimmer, au moyen de 4 vis (5 x 25) fournies dans le carton du skimmer.

PLACEMENT DES TRAVERSEES DE PAROIS: RERFOULEMENT

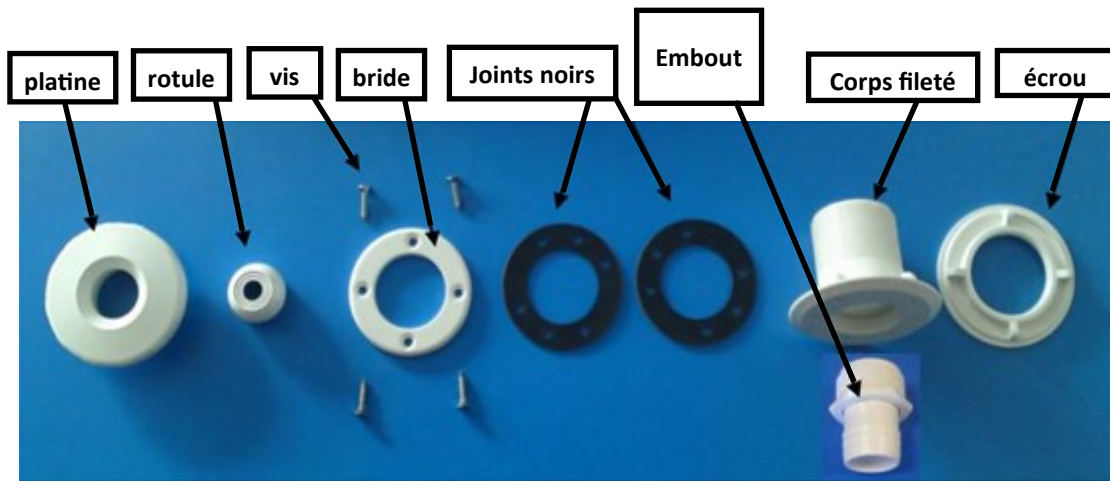

BRIDAGE DU REFOULEMENT



Collez le joint noir sur la bride du refolement ou de la prise balai, puis vissez l'ensemble dans la traversée de paroi, au travers du liner.



Découpez ensuite le liner à l'intérieur de la bride blanche et continuez à monter le niveau d'eau jusqu'à la partie inférieure de la pièce à sceller suivante.



Lors de l'insertion du corps fileté dans le bois, privilégiez un positionnement des trous en forme de signe «+».

Cela facilitera le fait de retrouver les trous lorsque le liner sera posé, afin de mettre la bride.



Insérez le corps fileté dans le trou prévu à cet effet, par l'intérieur de la piscine.



Vissez à l'arrière du corps fileté l'écrou blanc, pour tenir la pièce dans le bois.



Collez un joint noir en prenant garde d'aligner les trous sur ceux du corps fileté.



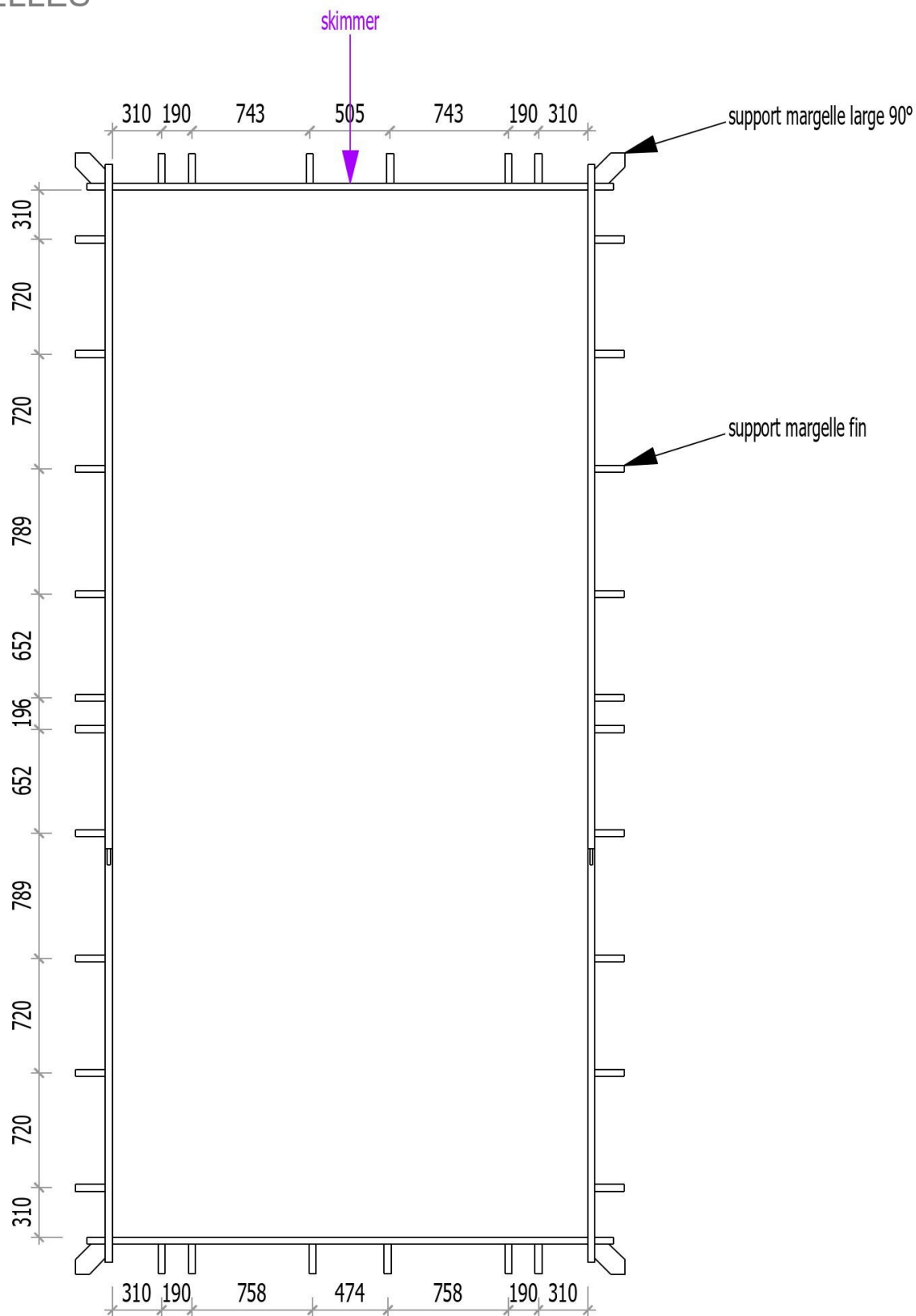

LES BLOCHETS / CONSOLES / SUPPORTS DE MARGELLES

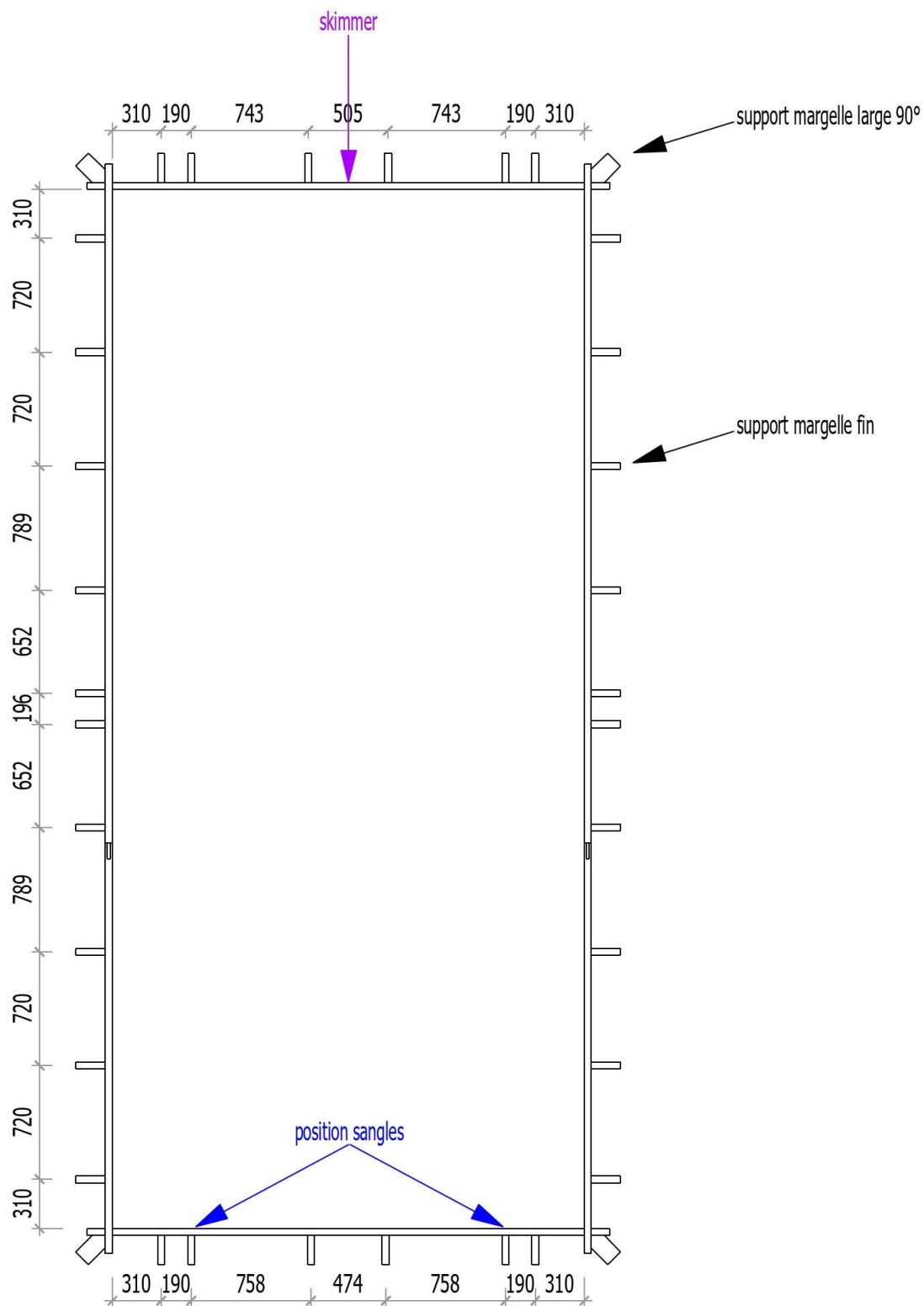

- 4 x Support margelle large 90°  
- 32 x Support margelle fin  

LES BLOCHETS / CONSOLES / SUPPORTS DE MARGELLES : OPTION VOILET



- 32 x Support margelle fin  
- 4 x Support margelle large 90°  

POSE DU FEUTRE DE SOL



Avant de poser le feutre de sol, veillez à débarrasser la dalle de toutes les impuretés ou défauts de surface.

Le feutre sol doit être posé à l'intérieur du bassin, sans faire de plis.

S'il s'avère qu'il est en plusieurs parties, évitez alors de superposer les couches, préférez la pose bord à bord, afin d'éviter l'apparition d'une surépaisseur dans le liner.

Découpez ensuite les parties inutiles (hors parois) en vous servant des parois comme gabarit.

Réunissez les bords au moyen d'un collant double face ou d'un collant de couleur neutre, pour éviter tout risque de transfert de couleur vers le liner.

Dimension du feutre: 4 m de large, sur 6 m long.



Avant de poser le liner, vérifiez qu'aucune impureté ne soit présente sur les feutres sols et parois.

POSE DU LINER

Le liner est la partie la plus visible de votre bassin. Soignez-en la pose, car si vous laissez des plis, ils ne disparaîtront pas avec le temps. Toute la finition dépend de cette opération.

On entend par pli, tout excédent de matière saisissable entre 2 doigts.



Le remplissage de la piscine devra se faire **EN MÊME TEMPS** que la pose du remblai!!

La température idéale pour poser un liner se situant entre 18° et 25°, en période plus froide, vous aurez pris la précaution de laisser le liner quelques heures au soleil avant sa pose, afin qu'il soit suffisamment malléable. Le liner a un profil en forme de crochet soudé sur son pourtour, c'est cette partie qui vient se bloquer dans la gorge du rail d'accrochage liner.

Mettez-vous pieds nus et dépliez le liner à l'intérieur du bassin. Commencez d'abord par fixer le liner dans les angles, en veillant bien à ce que les angles du liner (visibles sur l'envers) viennent se positionner en face des angles de la paroi, dans le bas.

Un liner est toujours «juste» au montage. C'est le poids de l'eau qui le tendra.

Tant que vous n'êtes pas arrivé à le mettre bien en place dans les angles, inutile de continuer. Il suffit de le tirer de quelques centimètres sur un côté pour l'ajuster.

Dès que le liner est placé sur tout le périmètre, insérez le jonc liner, cette bande souple en rouleau de 25 mètres, qui permet d'apporter une meilleure finition au niveau du blocage du liner dans le rail.

Remplissez de 2cm d'eau maximum, déchaussez-vous, et repoussez les plis du centre vers les parois au moyen de vos pieds ou d'une raclette en caoutchouc. Il faut que tous les plis disparaissent tant qu'il y a peu d'eau. Après, ce sera trop tard, car ils seront plaqués par le poids de l'eau et ne pourront plus s'enlever.

Montez le niveau d'eau jusqu'à ce qu'il arrive à fleur avec **la partie inférieure de la première traversée de paroi** que vous avez posée (NCC, spot, prise balai ou refoulement).

ARRETEZ LE REMPLISSAGE DE LA PISCINE A CE STADE.



Si, en cours de remplissage de la piscine, le liner se décroche à un endroit, arrêtez de remplir.

Il est possible, si le niveau d'eau est déjà assez haut, que vous soyez amené à en vider une partie avant de pouvoir raccrocher le liner.

INSTALLATION DE LA FILTRATION

Avant de poursuivre le remplissage et le bridage des pièces à sceller, il est impératif de procéder à l'installation de la filtration, afin qu'ensuite, vous puissiez découper le liner.

Comment procéder à un bon collage d'éléments en PVC ?



Après collage de tous les raccords, **AVANT TOUTE MISE EN EAU**, respectez la durée du temps de séchage préconisé sur le pot de colle!!!

- Procédez aux coupes de tuyau avec une scie à métaux,
- «Ébarbez» les coupes au moyen d'un cutter ou de papier de verre,
- Préparez la surface de collage en la frottant au papier de verre,
- Mettez toujours de la colle sur la totalité de la partie du tuyau qui rentrera dans le raccord,
- Mettez toujours de la colle sur la moitié de la profondeur de la partie femelle du raccord,
- Emboîtez d'un coup les parties à coller, sans les faire pivoter,

N'exercez pas de traction ni de torsion pendant la durée du séchage.

Comment procéder à un bon vissage des raccords filetés en PVC ?







- Enrobez de téflon le pas de vis de la pièce mâle, en commençant par l'extrémité du filetage et en tournant dans le sens inverse du filetage,
- Il ne sert à rien de visser à outrance la pièce mâle dans la pièce femelle. Le téflon est là pour assurer l'étanchéité.

A partir de ce point, l'installation décrite est une installation de principe.

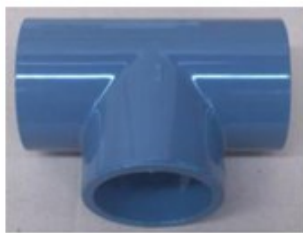
Le kit qui vous est fourni correspond en effet à une installation du groupe de filtration à une distance de 3,5m du bassin, conformément à la norme en vigueur.

Il pourra être nécessaire de modifier les longueurs de tuyaux en fonction de la configuration de votre terrain, du type de mise en œuvre choisi (hors-sol, semi-enterrée ou enterrée), du choix d'un local technique ou autres contraintes d'installation.

Identification des différentes pièces de raccord hydraulique (*)

| Té | Coude | Réducteur 63-50 | Raccord-union |
|---|--|--|---|
|  |  |  |  |
| Vanne à bille | Collecteur | | |
|  |  | | |

(*) Certaines des pièces listées ci-dessus peuvent ne pas faire partie de votre kit.

INSTALLATION DE LA FILTRATION

SCHÉMAS DE PRINCIPE DU CIRCUIT HYDRAULIQUE

Les 2 schémas ci-dessous illustrent le principe de raccordement hydraulique de votre piscine, selon que vous ayez le kit de filtration standard ou que vous ayez choisi les options «Kit Plomberie Evolution» ou «Kit Prise Balai».

Les pièces de raccord standard sont en bleu et les optionnelles, en vert.



Avant de découper le liner au niveau de toutes les pièces à sceller, veillez à ce que:

- toutes les vannes à bille soient en position fermé.
- la vanne du filtre à sable soit sur la position fermé.

KIT DE FILTRATION

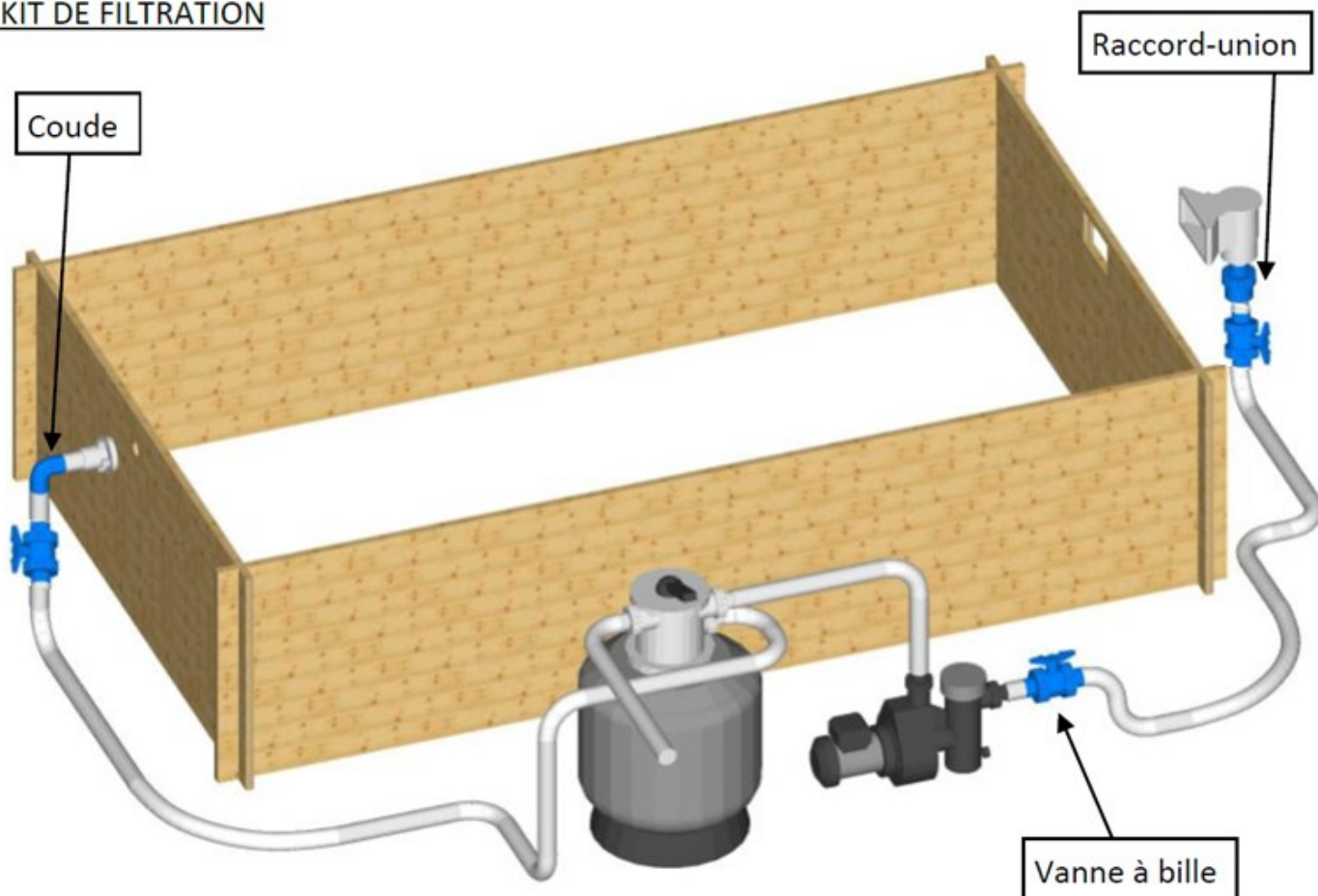

INSTALLATION DE LA FILTRATION

RACCORDEMENT DU SKIMMER

Le raccord-union est un raccord vous permettant de réunir 2 éléments par l'intermédiaire d'une bague de serrage comprimant un joint. C'est donc un raccord démontable.

A la sortie arrière verticale du skimmer, vous visserez ce raccord-union, dont le filetage aura été préalablement garni de téflon. A l'autre extrémité, vous collerez le tuyau Ø 50 qui ira vers la filtration.

SKIMMER STANDARD



RACCORDEMENT DU REFOULEMENT ET DE LA PRISE-BALAI (optionnelle)



La sortie arrière du refoulement et de la prise-balai est lisse. Cela signifie qu'elle est destinée à recevoir du tuyau Ø 50.

- Découpez un bout de tuyau d'approx. 15 cm.
- Collez une extrémité à l'arrière de la traversée de paroi.
- Collez l'autre extrémité à un coude à 90°.
- L'autre bout du coude recevra le tuyau venant de la filtration.

CIRCUIT HYDRAULIQUE

Reportez-vous aux schémas pour la façon de relier les pièces à sceller au groupe de filtration.

INSTALLATION DE LA FILTRATION



Nous vous conseillons fortement d'installer la filtration au-dessous du niveau supérieur de l'eau de la piscine.

Le maximum sera de 1m50 SOUS le niveau d'eau.

Au-dessus du niveau d'eau, il y a risque de déformation due à la dépression ainsi qu'un débit insuffisant à la pompe.

Dans le cas où la filtration est installée au-dessus du niveau d'eau, il est impératif de prévoir sur l'aspiration un clapet anti-retour visible.

Le maximum sera de 1m50 AU-DESSUS du niveau d'eau.

Dans le cas d'une installation enterrée, effectuez les contrôles d'étanchéité avant l'enfouissement des tuyaux et de leurs raccords.

RACCORDEMENT HYDRAULIQUE DU GROUPE DE FILTRATION

Avant de remplir le filtre avec le sable préconisé, positionnez le filtre à son emplacement définitif.

Assurez-vous également d'un accès aisé au bouchon de vidange ainsi qu'à la vanne à 6 positions du filtre à sable.

Pour l'ensemble des opérations de remplissage du filtre et d'installation de la vanne 6 voies, reportez-vous à la notice fournie avec le filtre et la pompe.

FILTRATION DU KIT STANDARD

Pour ce filtre, 3 raccords-union blancs sont fournis. Ils ne doivent pas être garnis de Téflon sur leur filetage, car il y a un joint torique. Le raccord-union muni d'une partie transparente est à visser à la sortie égout de la vanne 6 voies.

Avant de visser les raccords et de coller la tuyauterie, reportez-vous à la page 18 «Mise en eau du circuit hydraulique» pour comprendre comment mettre le sable dans la cuve du filtre.



PLACEMENT DES BRIDES



Reportez-vous à la page 25

« Raccordements électriques » pour le branchement électrique de la pompe et du coffret Wood-Line.

Note : ROTULE DU REFOULEMENT

Afin de profiter d'un débit maximal de votre filtration, et de soulager le filtre à sable d'une pression inutile, nous vous conseillons d'agrandir le trou de passage de la rotule du refoulement.

À l'aide d'un tournevis plat, et en donnant un coup sec avec la main, cassez les cercles intérieurs de la rotule pour obtenir le plus grand diamètre possible.

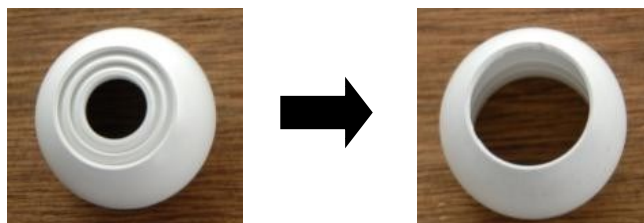

BRIDAGE DU SKIMMER

Quel que soit le type de skimmer choisi le principe de bridage est toujours le même et consiste à:

- Collez le second joint à l'arrière de la bride, en veillant à faire correspondre les trous du joint avec ceux de la bride,
- Vissez l'ensemble bride + joint au travers du liner, dans la traversée de paroi du skimmer,
- Après vérification du séchage correct des collages, découpez le liner à l'intérieur de la bride,
- Clipsez le cache vis sur la bride,
- Montez le niveau d'eau jusqu'aux 2/3 supérieurs de l'ouverture du skimmer.



Il est impératif de

toujours arrêter la pompe entre chaque changement de position de la vanne 6 voies, sous peine d'abîmer cette dernière et de ne pas rentrer dans le cadre de la prise en garantie.

MISE EN EAU DU CIRCUIT HYDRAULIQUE

Reportez-vous à la notice fournie avec le filtre à sable. Néanmoins, la procédure standard est la suivante:

- Remplissez le filtre avec de l'eau jusqu'à la moitié.
- Pour le filtre du kit standard, protégez le haut du tube central au moyen d'un sachet.
- Versez **doucement et avec beaucoup d'attention** le sable fourni.
- Vérifiez qu'il n'y a pas de sable sur le joint et replacez la vanne 6 voies ou le couvercle.
- Ouvrez toutes les vannes à bille du circuit.
- Placez la vanne du filtre à sable sur la position «Rinçage». Avant la première utilisation du filtre, ainsi qu'à chaque fois que l'on change le sable, il faut faire un rinçage pour nettoyer le sable.
- Dans le cas d'un groupe de filtration situé en dessous du niveau d'eau de la piscine, l'eau inondera la tuyauterie par gravitation. Contrôlez alors l'étanchéité de l'ensemble des points de raccord, couvercle de pompe, couvercle de filtre, vanne 6 voies, etc.
- Mettez la pompe en marche pendant 10 sec, l'eau s'évacue par la sortie **Égouts**.
- **Arrêtez la pompe**, et mettez la vanne 6 voies en position **Filtration**.
- Mettez la pompe en marche et vérifiez à nouveau tous les raccords.
- Notez la pression au manomètre. Elle vous servira de mesure «étalon», à partir de laquelle vous pourrez constater un futur changement de pression dans le filtre.
- Les bulles sortant du refoulement indiquent que l'air résiduel s'évacue de la tuyauterie.

LES MARGELLES: PRN

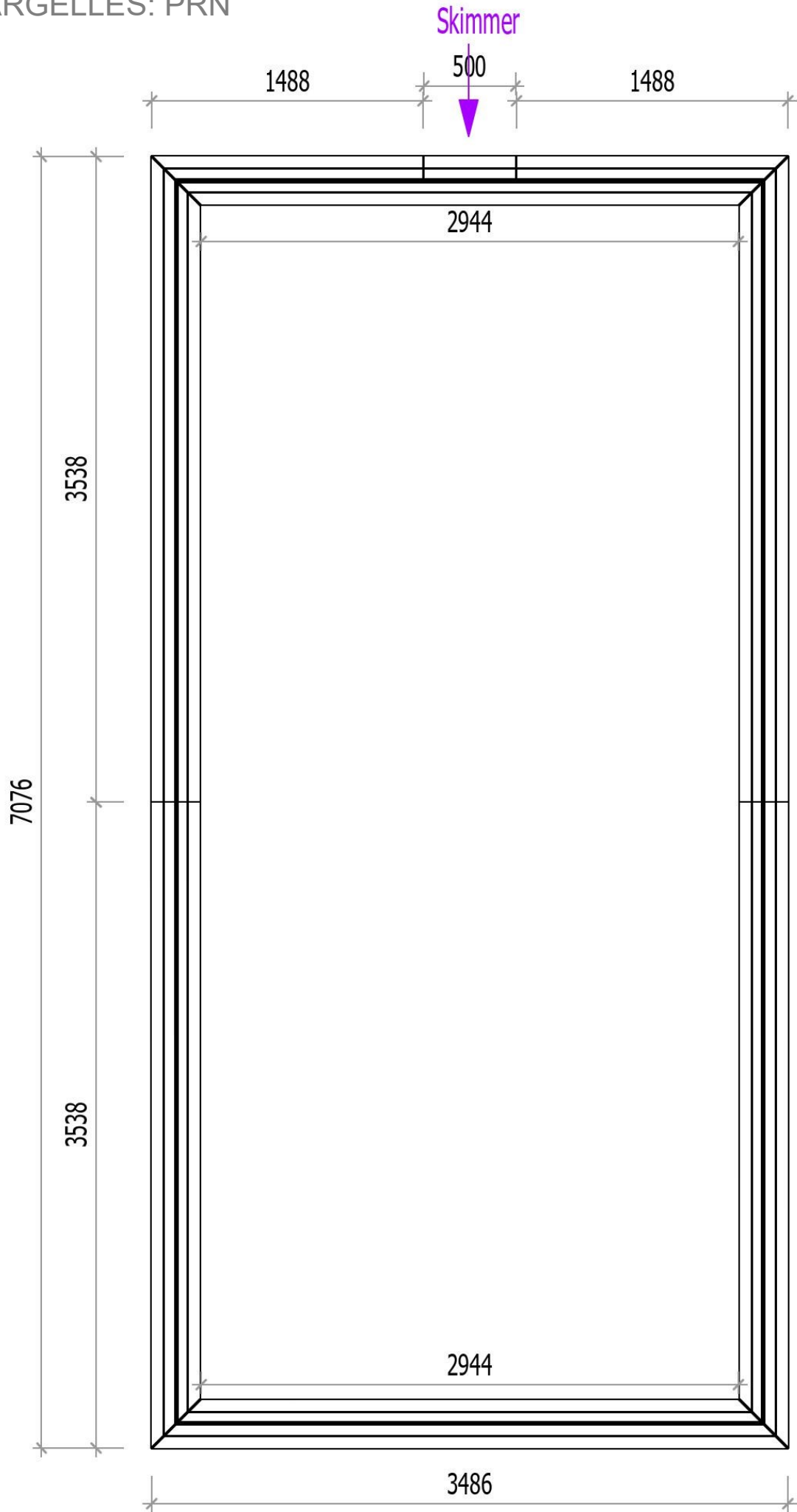

LES MARGELLES: PRN + VOILET

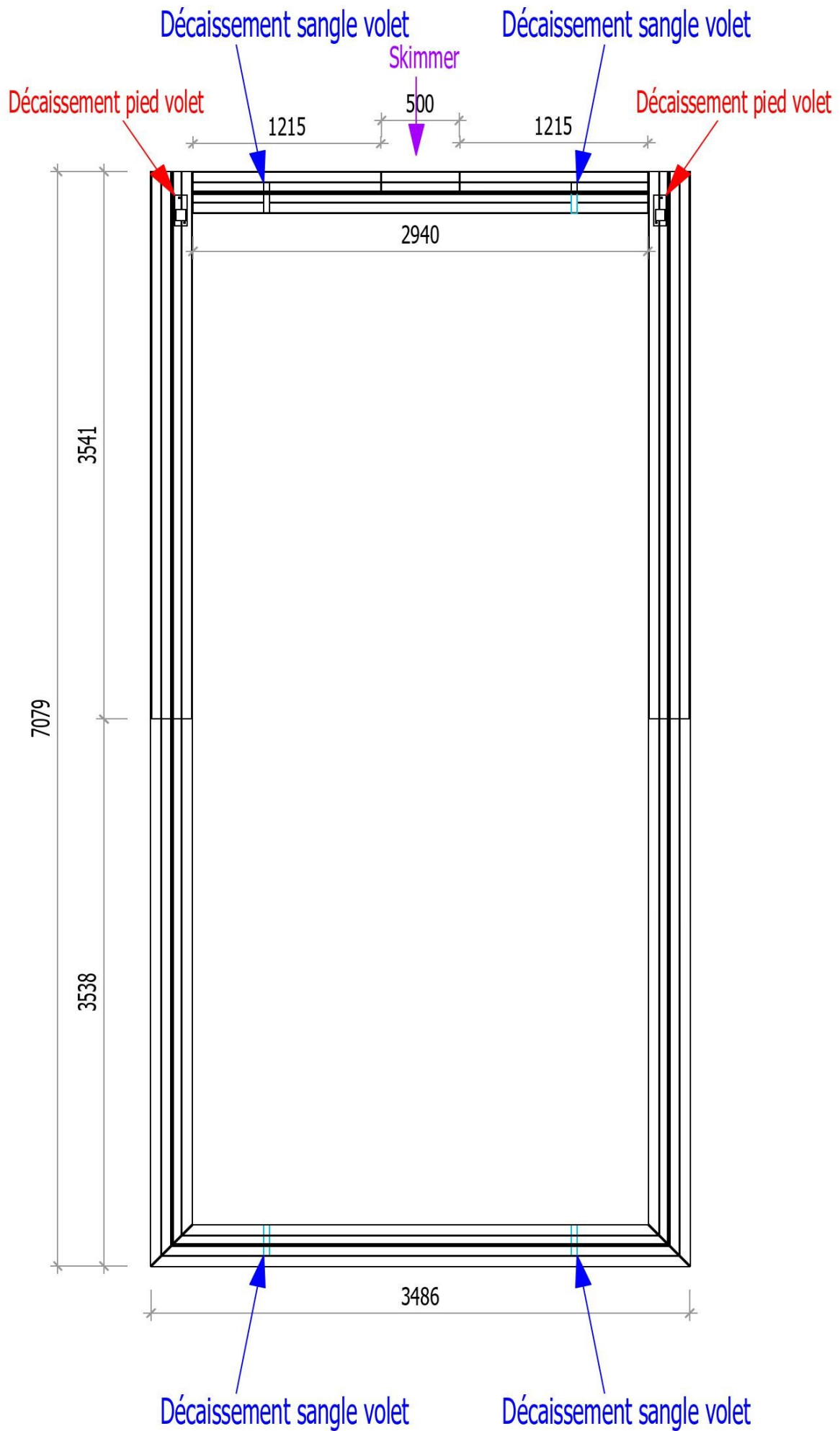

POSE DES MARGELLES

La margelle en Pin rouge du nord est composée de 2 planches, l'une avec une rainure et l'autre avec une languette. Les planches doivent être emboîtées au moment du montage pour former un ensemble. Elles se croisent à l'aplomb des angles droits des parois.

Ci-dessous le schéma de pose des margelles et de leur visserie.

Les deux planches doivent être posées FACE LISSE tournée vers le haut.



Attention à ne pas axer les vis vertical (dans la margelles) et horizontal (dans le blochet) dans le même axe, à fin que celles-ci ne se percute pas.

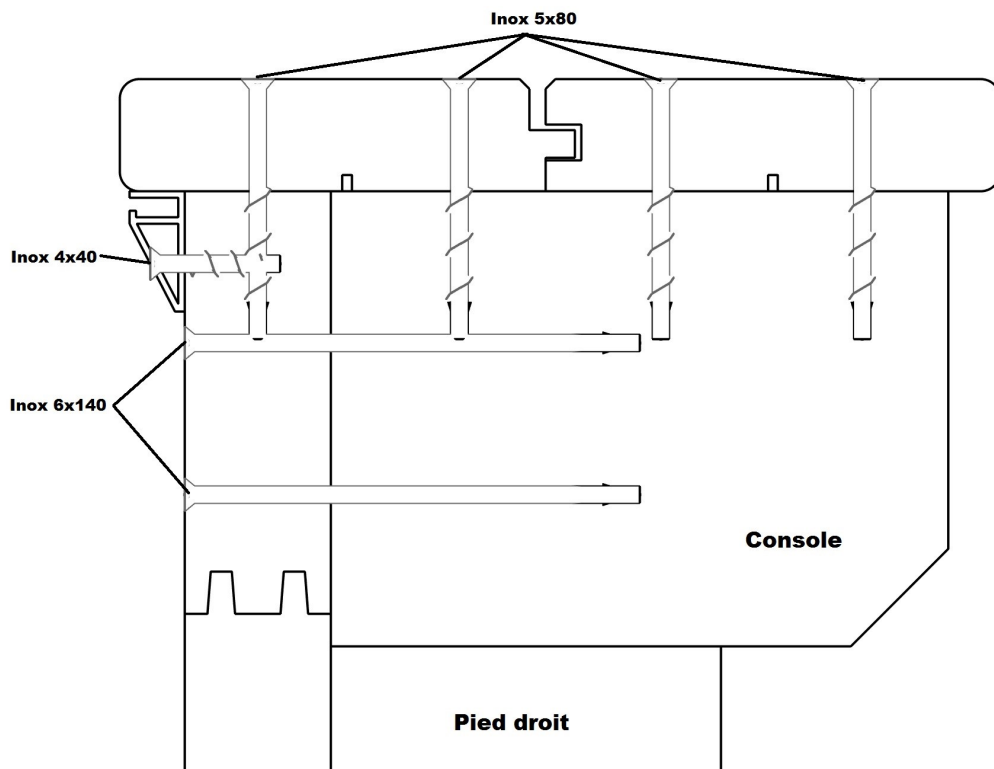

Positionnez d'abord les planches du tour intérieur (côté eau), puis le tour extérieur. Placez ensuite les vis 5 x 80 de la façon suivante (points noirs sur le plan ci-dessous):

- Quand la margelle passe sur une console, mettez 4 vis (2 par planche).
- Quand la margelle passe sur un pied droit, mettez 3 vis (1 sur la planche du tour extérieur).
- Vissez dans les coins un blochet d'angle de section carrée.

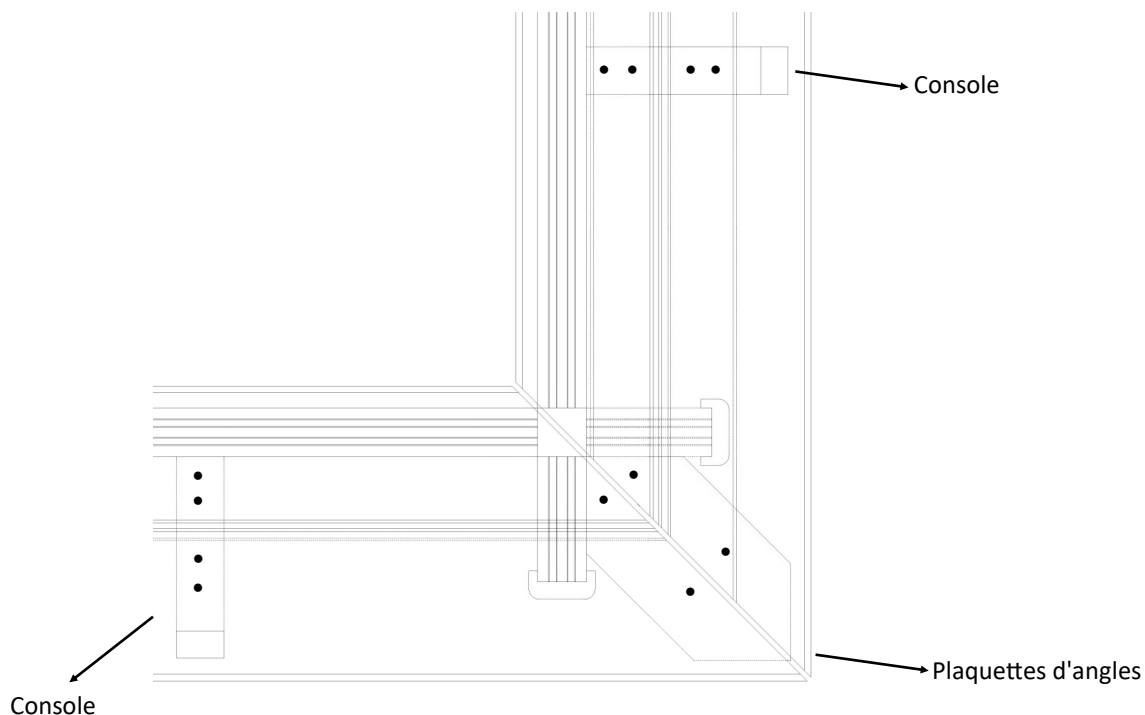

POSE DE L'ECHELLE INOX

Assemblez l'échelle inox selon les instructions de la notice fournie dans le carton.

N'oubliez pas les tampons noirs ou blancs sur la partie basse de l'échelle, ils protègent le liner.

A l'emplacement choisi par vos soins sur la piscine (*), présentez l'échelle pour déterminer le positionnement du perçage que vous ferez, au moyen d'une scie cloche $\varnothing 5\text{cm}$, dans la margelle.

Veillez, en présentant l'échelle, à ce que les tampons soient bien en appui contre la paroi intérieure de la piscine.



Posez ensuite les platines de support échelle dans les trous et fixez-les au moyen de boulons 8 x 100 tête 6 pans + rondelle + écrous.

Il vous reste à déposer l'échelle dans les 2 platines.

(*) Si vous disposez d'une échelle bois extérieure, veillez à ce que l'échelle inox soit en correspondance avec l'échelle bois.

POSE DE L'ECHELLE BOIS EXTERIEURE OPTIONNELLE

Assemblez l'escalier bois en emboîtant les marches dans les rainures des limons et en vissant ensuite les marches, dans leur épaisseur, au travers des limons.

Présentez ensuite l'escalier entre 2 consoles / pieds droits de la piscine.

Attachez ensuite l'escalier extérieur au moyen des attaches de type «sauterelle» fournies.

Ces attaches se vissent sur les montants intérieurs de l'escalier. Les crochets seront fixés sur la paroi extérieure de la piscine, entre 2 consoles ou pieds droits.



RACCORDEMENTS ELECTRIQUES

Tout branchement électrique doit être réaliser par un professionnel.

A toutes fins utiles, nous listons ci-dessous nos préconisations pour le branchement des différents appareils électriques susceptibles d'équiper votre piscine.

| | |
|------------------------------|---|
| Coffret électrique Wood-Line | Le coffret doit être alimenté par un câble dont la section dépendra de la distance entre la maison et le local technique, ainsi que de la somme des puissances des éléments raccordés à ce coffret. |
| Pompe filtration | A brancher sur la prise femelle à clapet, située sur le côté du coffret électrique Woo-Line. |
| Spot LED | A raccorder au transformateur inclus dans le coffret électrique Woo-Line. La section recommandée du câble est du 2,5mm ² pour une longueur de câble de max.10m, ou de 4mm ² pour une longueur max.de 17m. |
| Nage contre courant | Elle est équipée de son propre coffret, à alimenter séparément du coffret électrique Wood-Line. Dans tous les cas, se référer à la notice du fabriquant. |
| Electrolyse par sel | Le principe de raccordement est que ces appareils doivent se mettre en route et s'éteindre en même temps que la pompe de filtration. |
| Régulation pH | Le coffret électrique Woo-Line est équipé de ces raccords. Reportez-vous au schéma contenu dans le coffret. Dans tous les cas, se référer à la notice technique du fabriquant. |
| Pompe à chaleur | Il n'y a de possibilité de raccordement de cette option que sur le coffret électrique Wood-Line optionnel «Tout-en-un». Dans tous les cas, se référer à la notice technique du fabriquant . |

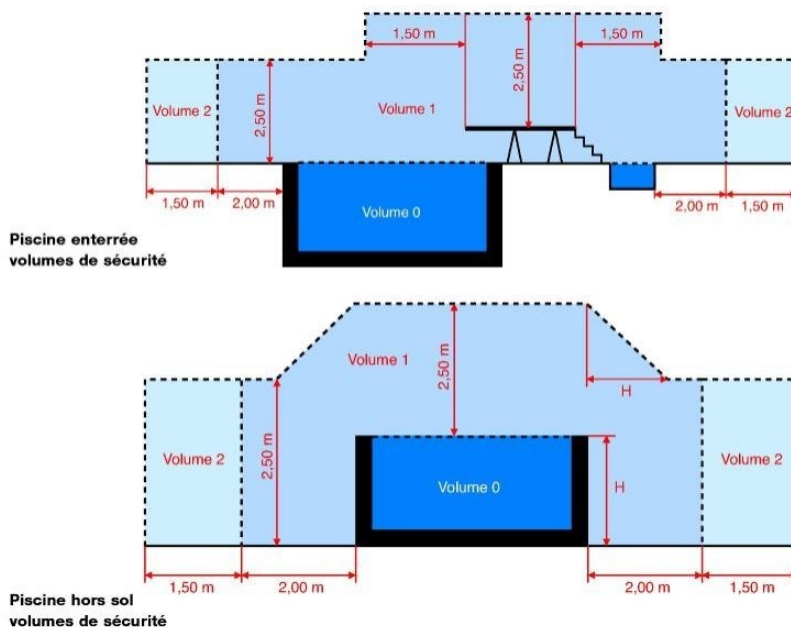

Le volume 0 (intérieur du bassin): aucun appareillage n'est autorisé à l'exception de ceux alimentés en courant très basse tension (TBTS), soit 12 volts alternatif ou 30 volts continu.

Le volume 1 (bande de 2m autour du bassin): pour les piscines hors-sol, une prise de courant protégée par un disjoncteur différentiel 30mA est acceptée à 1,25m du bassin et à 0,30m au moins au-dessus du niveau du sol. Sinon, idem que volume 0.

Le volume 2 (jusqu'à 3,5m du bord du bassin) : les appareillages sont acceptés s'ils sont alimentés en TBTS, ou protégés par un disjoncteur différentiel de 30mA ou par un transformateur de séparation.

| Go For Pool | 2021 | KVIS000018 |
|-------------|------------------------------|------------|
| VIIT105080 | VIS INOX TORX 5X80 | 172 |
| VIIV006120 | VIS INOX TORX 6X120 | 178 |
| | ATTACHE COFFRE M/F | 4 |
| VIZT104040 | VIS INOX TORX 4X40 | 10 |
| VIZT104025 | VIS INOX TORX 4X25 | 10 |
| VIIV003030 | VIS INOX TORX 3X30 | 142 |
| VIZT105080 | VIS INOX TORX 5X80 | 20 |
| VIIV005025 | VIS INOX TORX 5X25 | 8 |
| VIZT104035 | VIS INOX TORX 4X40 | 32 |
| VIIB108060 | BOULON INOX TETE 6 PANS 8X60 | 4 |
| VIIE000008 | ECROU INOX Ø 8 | 4 |
| VIIR000008 | RONDELLE INOX Ø 8 | 4 |

Exemples:

Une vis Inox torx 4X25

